

Katalog a ceník 2021–2022

Klimatizace

Chlazení a vytápění
pro váš domov



Roční období se mění.
Dokonalé klima zůstává.

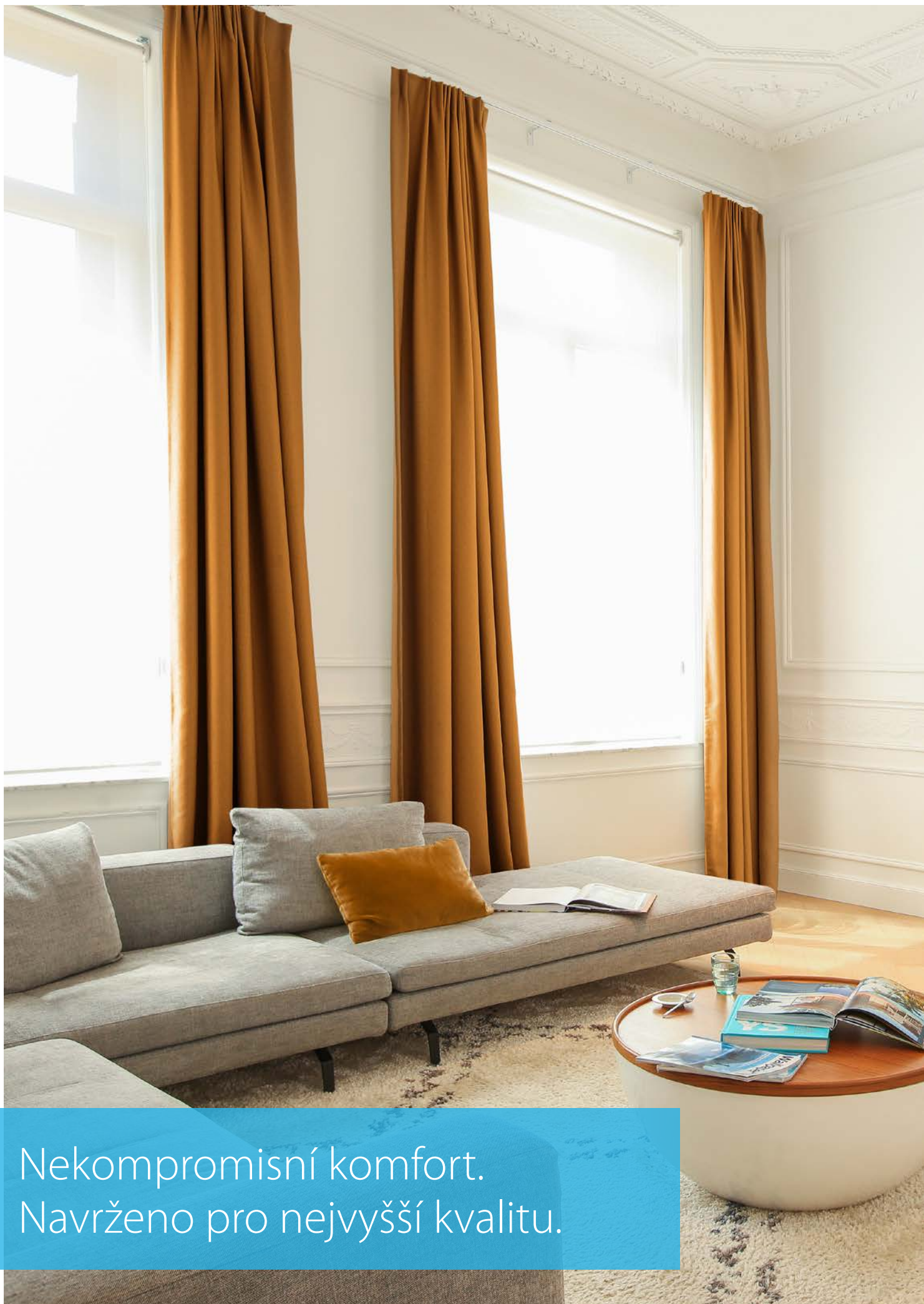

Nekompromisní komfort.
Navrženo pro nejvyšší kvalitu.



Proč zvolit Daikin

Slibujeme, že se budete moci spolehnout na společnost Daikin při zajišťování **naprostého komfortu**. Slibujeme, že dosáhneme **technologické výjimečnosti, splníme standardy vysoké kvality a soustředíme se na design**.

Naše starost o planetu je nepochybná. Naše produkty mají **nejnižší spotřebu energie**. Neustále je inovujeme, abychom ještě více snížili dopad řešení HVAC-R (Heating, Ventilation, Air conditioning, Refrigeration) na životní prostředí.

Setrváme i nadále na **vedoucí celosvětové pozici**, a to díky našim specializovaným odborným znalostem ve všech tržních sektorech, které se kombinují s 90 roky zkušeností. To vše nám umožňuje poskytovat přidanou hodnotu v rámci dlouhodobých vztahů, které jsou založeny na důvěře a respektu.

Servisní střediska Daikin poskytují **technickou podporu** před i po prodeji a při dodávce našich produktů. Jsou rychlá, spolehlivá a chápou vaše potřeby. Jejich rady jsou **přizpůsobeny konkrétním požadavkům zákazníků**: poskytnou vám pomoc přímo v místě instalace, pomáhají s instalací, řešením problémů a údržbou.

Poskytujeme našim odborným instalačním firmám **produktová technická školení**, takže můžou rychle a profesionálně reagovat, pokud potřebujete s čímkoliv pomoci.

Proč si vybrat systém Daikin split nebo multisystém?

Výhody pro instalační techniky

JEDNODUCHÁ INSTALACE

Ve světě, ve kterém jsou systémy poskládány z modulů pro jednoduchou instalaci a výměnu, je společnost Daikin na čele peletonu, protože všechny hlavní komponenty jsou přednastaveny výrobcem a instalace probíhá postupem plug-and-play. To minimalizuje čas strávený u zákazníka, zjednodušuje přepravu a umožňuje instalačnímu technikovi optimalizovat svůj čas a úsilí.

SLUŽBY

Použití dálkového online monitorování v reálném čase umožňuje plánovat servis předem tím nejefektivnějším způsobem. Jen tak může servisní technik minimalizovat prostoje včasným objednáním náhradních dílů pro dodávku just-in-time, pro předem plánovanou servisní návštěvu v čase, který zákazníkovi vyhovuje.

SPOLEHLIVÉ PRODUKTY

Společnost Daikin zaručuje, že jsou její produkty vyrobeny z vysoce kvalitních materiálů a podle nej přísnějších výrobních norem, aby byla zajištěna nejvyšší spolehlivost. Servisní technici mohou tedy s jistotou doporučit Daikin pro nejlepší výkon.

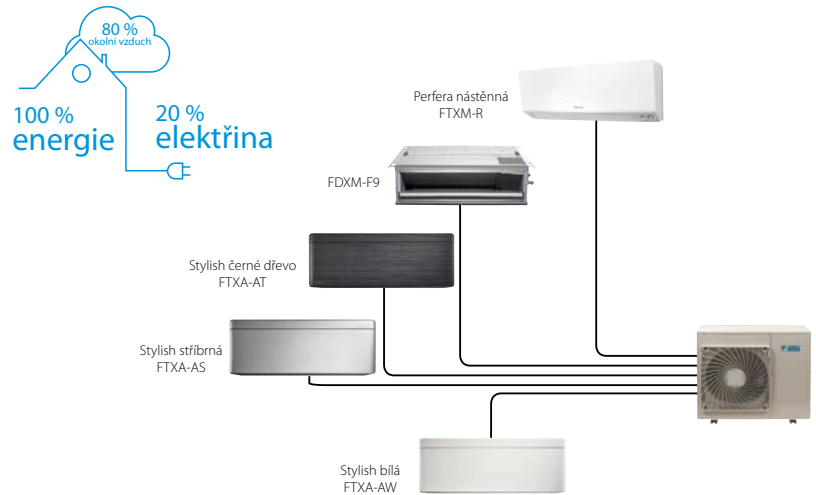

Jedna nebo více místností, volba je na vás.

Pokud zvolíte venkovní jednotku multi, můžete k ní připojit až 5 vnitřních jednotek a vytvořit tak dokonalé klima v celém domě. Všechny vnitřní jednotky lze samostatně ovládat a nemusí být instalovány ve stejné místnosti ani ve stejnou dobu. Ve srovnání s více párovými děleními instalacemi šetří jednotka multi prostor, je tišší, snadněji se instaluje a udržuje.

Co je tepelné čerpadlo využívající technologii vzduch-vzduch?

Tepelná čerpadla získávají teplo z venkovního vzduchu, i když je venku zima. Používají elektřinou poháněný kompresor a jsou mimořádně účinné při vytápění bytu nebo domu. Tepelná čerpadla Daikin jsou velmi tichá a používají nejmodernější technologie, čímž šetří náklady. S tepelným čerpadlem Daikin 80 % energie využité pro vytápění vašeho domova pochází z venkovního vzduchu, což je bezplatný a nekonečně obnovitelný zdroj energie! Pro chlazení se cyklus systému obrátí a teplo se odebírá ze vzduchu uvnitř.



Kombinace tepelných čerpadel vzduch-vzduch a vzduch-voda pro maximální komfort

„ Největší výhodou dvou samostatných systémů je, že v přízemí je neustále správná teplota a v horních patrech můžeme vytápět podle potřeby. Neutrácíme za vytápění v ložnicích, ale v případě potřeby mohou být místnosti okamžitě vytopeny. Další výhodou je, že v létě může systém místnosti ochlazovat. “

Simon renovoval svůj terasovitý dům a zkombinoval různé technologie Daikin. Instaloval nízkoteplotní tepelné čerpadlo vzduch-voda Daikin Altherma (nástěnný model 6 kW + zásobník 300 l) pro vytápění přízemí a přípravu teplé vody. Pro vytápění a chlazení ložnic zvolil Daikin vzduch-vzduch Multisplit se 4 vnitřními jednotkami.

Jaké jsou výhody

...nástěnné jednotky?

Nástěnné jednotky se snadno instalují. Mohou být umístěné nenápadně vysoko na stěně, kde vylepší vzhled místnosti. Ať již je vaše místnost malá nebo velká, máme jednotky s výkonem, které zajistí klima, jaké si přejete a jaké vyhovuje vašemu rozpočtu. Můžeme nabídnout cokoliv od vysoce účinných designových jednotek až po jednotky, které mají vynikající poměr ceny a výkonu. V zájmu zajištění maximálního pohodlí lze všechny modely regulovat přes WLAN síť pomocí aplikace Daikin Online Controller.

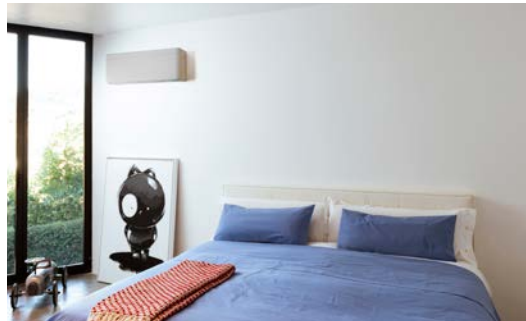

...jednotka do podhledu?

Jednotky do podhledu nabízejí téměř „neviditelné“ řešení, protože mají malé rozměry a vidět jsou pouze mřížky výstupu a sání vzduchu. Navíc nezabírají místo na podlaze nebo na zdi, takže můžete zařídit místnost libovolně podle svých přání. Nízká spotřeba motorů DC ventilátorů nabízí maximální úsporu energie. A samozřejmě máme širokou řadu jednotek, které vyhovují místnostem všech velikostí. Modely jsou vybaveny doplňkovým online ovládním pro maximální pohodlí.



Jednotky do podhledu lze kombinovat s:

Automatickým čištěním filtru

- › Čištění filtru se provádí automaticky v čase nastaveném přes dálkové ovládání.
- › Prach se shromažďuje do zásobníku integrovaného v jednotce.
- › Když je zásobník plný prachu, prach se snadno odstraní vysavačem bez nutnosti otevření jednotky.

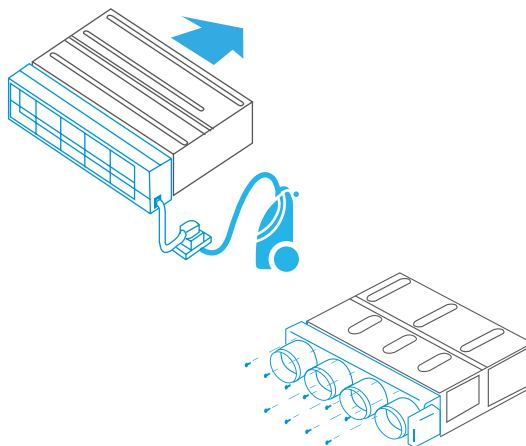

Sadou pro více zón

- › Sada pro více zón zvyšuje flexibilitu aplikací systémů Split, Sky Air a VRV a umožňuje vytvořit několik samostatně regulovaných zón obsluhovaných jednou vnitřní jednotkou.

... parapetní jednotka?

Parapetní jednotky se snadno instalují v místnostech, ve kterých jde především o prostor. Jsou například ideální pro prostory v podkroví, kde jsou některé stěny nižší. Parapetní jednotky jsou vhodné pro vytápění, protože ohřátý vzduch proudí od spodní a horní strany jednotky, a vytváří tak vhodné proudění vzduchu. Ať již se jedná o velkou nebo malou místnost, máme jednotky, které vytvoří klima, které vyžadujete. Naše parapetní jednotky mají menší rozměry než nízkoteplotní radiátory. Všechny jednotky mohou být ovládány přes síť WLAN pomocí aplikace Daikin Online Controller.



Stále pod kontrolou,
ať jste kdekoli



Aplikace Daikin Online Controller může regulovat a sledovat stav vašeho systému (až 50 jednotek) a umožňuje vám:

Sledovat:

- › Stav klimatizace nebo systému vytápění
- › Prohlížet **grafy spotřeby energie**

Regulovat:

- › **Provozní režim**, nastavení teploty, otáčky ventilátoru a výkonný režim, směr proudění vzduchu a filtraci (funkce streameru)
- › Dálkově ovládejte svůj systém a teplou vodu
- › **Řízení zón**: regulace **několika** jednotek současně (Split a Daikin Altherma pouze integrované dvě zóny)

Plánovat:

- › Naplánujte nastavenou teplotu a provozní režim až na **6 změn denně po dobu 7 dnů**
- › Aktivujte **režim dovolené**
- › Zobrazení v intuitivním režimu
- › Možnost integrace produktů a služeb 3. stran přes IFTTT
- › Řízení spotřeby / omezení spotřeby (pouze u Splitů)

Aplikace s intuitivním uspořádáním



Řízení provozního režimu, teploty, čištění vzduchu, otáček ventilátoru a směru proudění

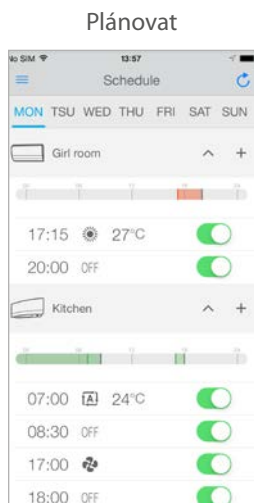

Plánování nastavené teploty, provozního režimu a otáček ventilátoru



Monitorujte vaši spotřebu energie, nastavte plán pro dovolené

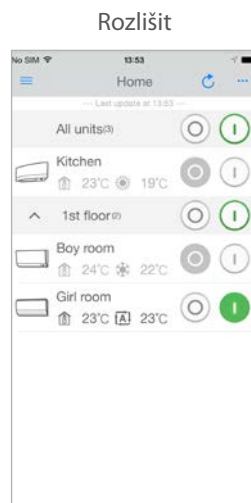

Rozlište místnosti ve svém domě

Evropské štítky spotřeby

Značení pomáhá chytrému výběru

Aby mohli zákazníci srovnávat a rozhodovat se podle jednotných kritérií, jsou v Evropě zaváděny štítky spotřeby. V Evropě dříve používané štítky spotřeby pro klimatizace, které byly zavedeny v roce 1992, odvedly svou práci. V roce 2013 se v Evropě zavedlo značení štítkem celoroční účinnosti. Díky tomuto značení jsou koncoví uživatelé více poučení, protože celoroční účinnost vypovídá

o účinnosti klimatizace v průběhu celého roku. Na štítku spotřeby je několik klasifikací od A+++ do D reprezentovaných barevnými odstíny od tmavě zelené (energeticky nejefektivnější) po červenou (nejméně účinné). Informace na štítku zahrnují nejen hodnocení celoroční účinnosti pro vytápění (SCOP) a chlazení (SEER), ale také roční spotřebu energie a hladinu hluku.

Podrobněji o štítku

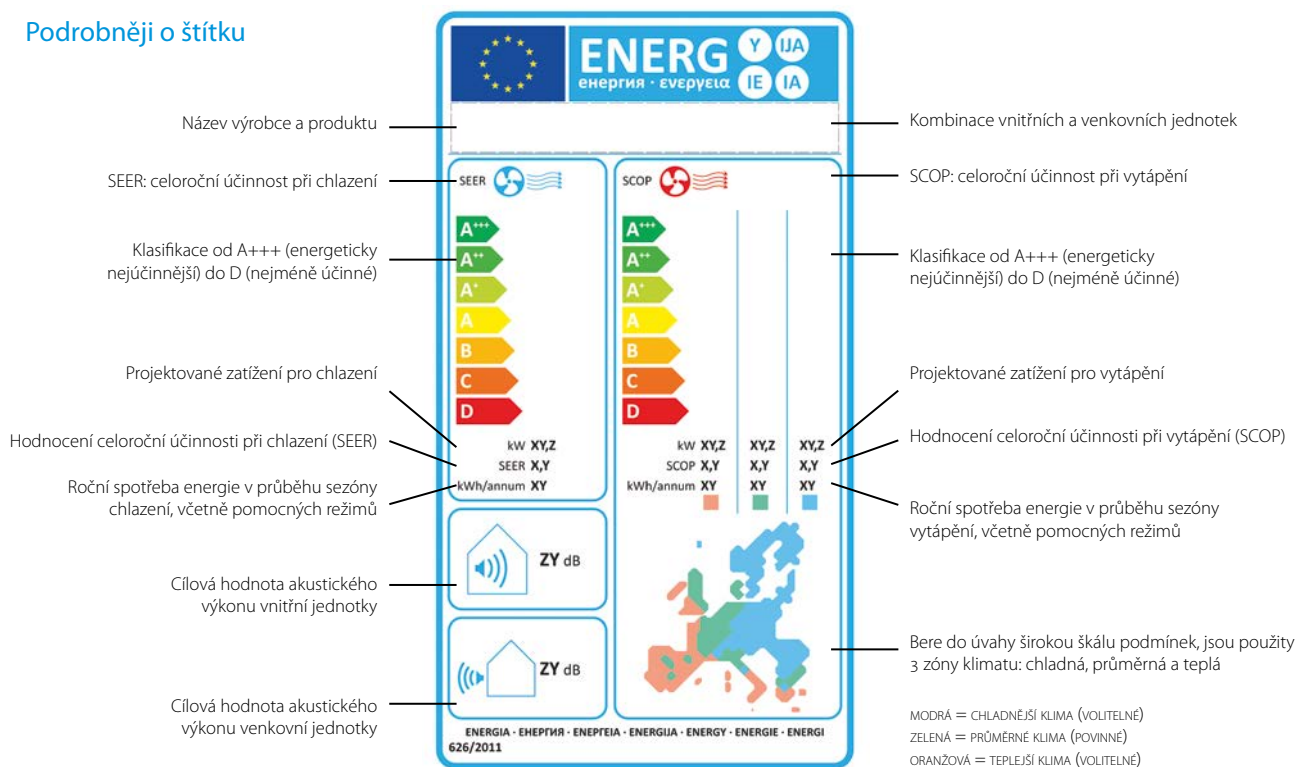

100 % Řada Bluevolution

R-32

Myslíme na budoucnost

Od roku 2025 evropské předpisy upravující použití fluorovaných plynů F-gas nařizují použití chladiv s hodnotou GWP nižší než 750 pro všechny párové dělené klimatizační jednotky, které používají méně než 3 kg chladiva.

1. Nízký potenciál ovlivnění globálního oteplování

Společnost Daikin poprvé uvedla chladivo R-32 v roce 2012. Jeho **nízká hodnota GWP 675**, konkurenceschopná energetická účinnost, bezpečnost a nízká cena jej činí velmi atraktivním. Od roku 2016 společnost Daikin nabízí jedinečnou řadu párových a multi jednotek Bluevolution, které se opět staly etalonem pro rezidenční klimatizace.

2. Nejvyšší účinnost

Inteligentní a svěží design kombinuje **nejvyšší hodnoty energetické účinnosti s nejvyšším komfortem**.

3. Dávný přítel nedělá problémy

Používání chladiva R-32 není neprobádaná krajina, protože R-410A je směs 50 % R-32 a 50 % R-125. Dalšími výhodami použití jednosložkového chladiva R-32 je, že nedochází k problémům s frakcionací nebo únikem. Dále je výhodou snadnější doplňování a recyklace.

Použijte, jak se vám to líbí: Provozní tlaky jsou podobné jako u R-410A, možnost plnit kapalnou i plynou fází a dostupnost nástrojů vhodných pro R-32 i R-410A. Proto je rozhodování o řadě Daikin Bluevolution snadné.



Co je nového v roce 2021

perfera



str. 18 **NOVINKA** Nástěnná jednotka Perfera FTXM-R

- › Atraktivní moderní design
- › Celoroční účinnost při chlazení a vytápění až A+++
- › Funkce Heat Boost hned po zapnutí klimatizace rychle vytopí váš domov
- › Díky technologii Flash Streamer je zaručena vysoká kvalita vzduchu v interiéru
- › Velmi tichý chod: v tichém režimu hladina akustického tlaku dosahuje pouhých 19 dBA
- › Režim 3D průtoku vzduchu

str. 19 **NOVINKA** Parapetní jednotka Perfera FVXM-A

- › Vytápění až A++ a chlazení až A+++
- › 3 jedinečné funkce vytápění: funkce Heat Boost, ohřev podlahy a Heat Plus
- › Dvojitý výdech poskytuje lepší rozdělení vzduchu
- › Technologie Flash Streamer, která zaručuje kvalitu vnitřního vzduchu
- › Vestavěný WiFi modul připojitelný na hlasové ovládání
- › Velmi tichá: v tichém režimu dosahuje akustického tlaku pouhých 19 dBA

Optimalizované vytápění se Stylish a parapetní jednotkou



str. 26 **NOVINKA** Dokonalá bílá jednotka Stylish (FTXTA-AW)

Zahrnuje logiku krbu a standardní připojení WLAN



str. 26 **NOVINKA** Parapetní jednotka FVXM-F

Ideální vnitřní jednotka pro vytápění díky duálnímu průtoku vzduchu

Služby Daikin

Vytvoření dokonalého pohodlí uvnitř vyžaduje více než jen nákup a instalaci produktu. Je také nutné dosáhnout požadovaného komfortu po celý rok, energetické účinnosti, spolehlivosti a regulace. My, ve společnosti Daikin, nabízíme výběr služeb podpory a údržby, aby váš systém optimálně fungoval po celou dobu své životnosti.

Optimální instalace s minimálními náklady

Pomocí našich služeb podpory dobře udržovaná instalace:

- ✓ vykazuje vyšší energetickou účinnost
- ✓ má delší životnost
- ✓ plní požadavky nejnovějších zákonů a předpisů

Dodavatel a poskytovatel služeb

Od výběru správného řešení klimatizace po spuštění, monitorování a údržbu, společnost Daikin je připravena pomoci vám v každém kroku procesu. I když nemáte instalaci jednotek Daikin, můžete využít výhod služeb, které Daikin poskytuje svými zaměstnanci helpdesku a naším týmem kvalifikovaných odborníků a servisních techniků.

Co nabízíme

- ✓ **Provoz, údržba a opravy**
Spolu s našimi servisními partnery nabízíme řadu servisních plánů pro dohled, správu a monitorování vaší instalace
- ✓ **Inovace a optimalizace**
Pro zlepšení výkonu a prodloužení životnosti vašeho systému jsme vyvinuli řadu inovací
- ✓ **Služba Daikin uvedení do provozu**
Od spuštění a odzkoušení po závěrečné doladění, technici servisních služeb Daikin jsou zde, aby vám nabídli pomoc v každém kroku procesu instalace. Naše efektivní a účinné postupy pomáhají všem montážním technikům, aby si klimatizační jednotky Daikin neustále udržovaly špičkovou výkonnost
- ✓ **Podpora projektů a helpdesk Daikin**
Ať již se jedná o správný výběr řešení pro vaši aplikaci nebo integraci systému HVAC-R do vašeho systému správy budovy, naši zkušení odborníci a technici jsou připraveni vám pomoci
- ✓ **Záruka Daikin**
Společnost Daikin poskytuje širokou a transparentní záruku. V některých specifických smlouvách kromě záruky výrobce na díly, můžete také získat záruku na práci
- ✓ **Komponenty, kterým můžete důvěřovat**
Všechny komponenty, které vyrábí společnost Daikin mají vysokou kvalitu. To znamená, že pokud je komponent vyměněn technikem firmy Daikin, můžete si být jistí, že si vaše instalace udrží špičkovou účinnost a výkon.



Program Stand By Me, moje klima bezpečí

S novými zákaznickými servisními programy Instalace Daikin a Stand By Me můžete odpočívat s jistotou, že máte výhodu nejvyššího komfortu, energetické účinnosti, využitelnosti a služeb na trhu.



Zdarma
prodloužená záruka

až 5 let
ZDARMA

První výhodou servisního programu **Stand By Me** je bezplatné prodloužení záruky:

- vztahuje se na náhradní díly
- začíná okamžitě po registraci



možnost
prodloužit
záruku až na
7let



Rychlá reakce servisních
partnerů Daikin

Servisní partneři Daikin jsou automaticky upozorněni, když zákazník registruje svoji instalaci na standbyme.daikin.cz/ a potřebuje údržbu.

- Vašemu zákazníkovi je zaručena:
- rychlá a spolehlivá služba
 - správa všech informací vztahujících se k instalaci, jako je registrace dokumentů, záznamy o návštěvách, záznamy o údržbě atd.
 - okamžitý přístup ke správné informaci pomáhá bezchybnému servisu

Cena prodloužení záruky o +2 roky nad rámec záruky zdarma přes standbyme.daikin.cz

Produktová řada	CZK bez DPH
Ururu Sarara	2.690,-
Stylish	1.790,-
Emura	1.790,-
Perfera	1.790,-
Comfora	1.390,-
EU Sensira	1.390,-
Malaysian Sensira	1.390,-
Optimized heating	1.790,-
2-port Multi	1.990,-
3-port Multi	2.490,-
4-port Multi	3.290,-
5-port Multi	3.990,-

Požádejte
o registraci vaši
instalační firmu
Daikin

www.standbyme.daikin.cz

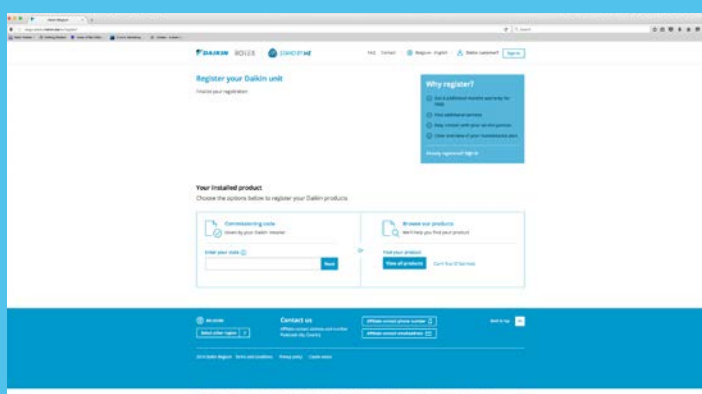

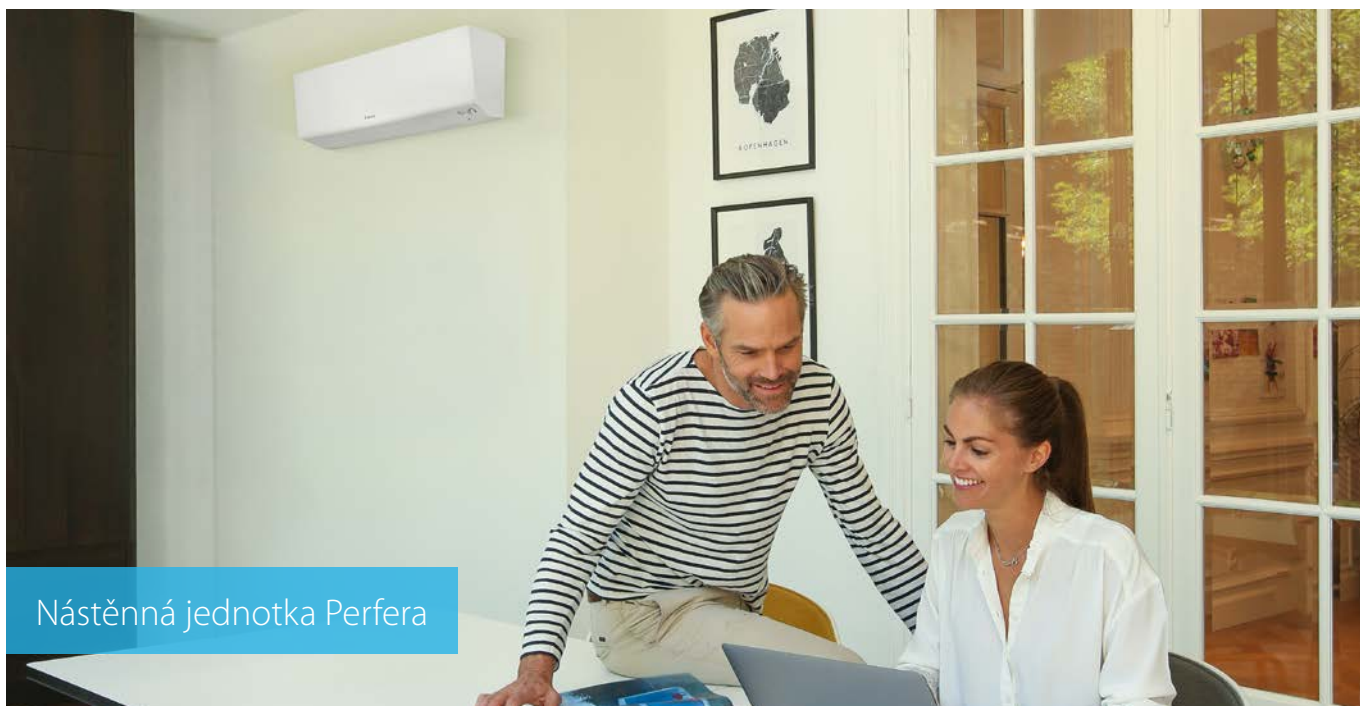

Nástěnná jednotka Perfera



Ururu Sarara



Venkovní jednotka

Ururu Sarara

Nejlepší z nejlepších



Proč si vybrat nástěnnou jednotku Ururu Sarara?

Jednotka Daikin Ururu Sarara uvádí novou úroveň chytrého ovládání klimatizace. Používá pět způsobů úpravy vzduchu, které dohromady tvoří dokonalé řešení komfortu. Navíc díky účinnému kompresoru a výměníku tepla má řada Ururu Sarara hodnocení SEER a SCOP A+++. Inovativní technologie a design Ururu Sarara byly v oceněny prestižní cenou Red Dot.

5 technologií úpravy vzduchu

- › Vytápění a chlazení jednou jednotkou, celoroční komfort s nejlepším štítkem spotřeby
- › V zimě funkce Ururu udržuje vlhkost vzduchu a udržuje pocit komfortu bez zbytečného vytápění
- › V létě funkce Sarara odstraňuje přebytečnou vlhkost a udržuje stálou teplotu bez zbytečného chlazení
- › Větrání, čerstvý vzduch i při zavřených oknech



reddot design award
winner 2013



BLUEVOLUTION

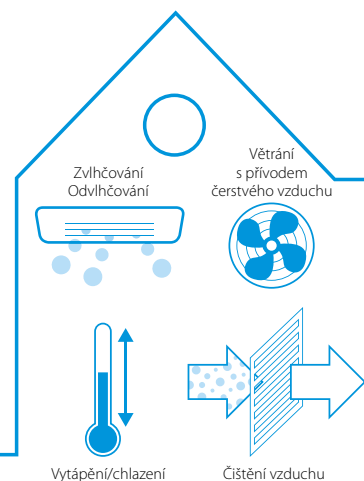

Flash Streamer*: používá proud elektronů pro aktivaci chemických reakcí s částicemi ve vzduchu. Technologie Flash Streamer rozkládá alergeny, jako jsou pylly nebo plísně, a odstraňuje nepříjemné pachy a poskytuje lepší, čistší vzduch.

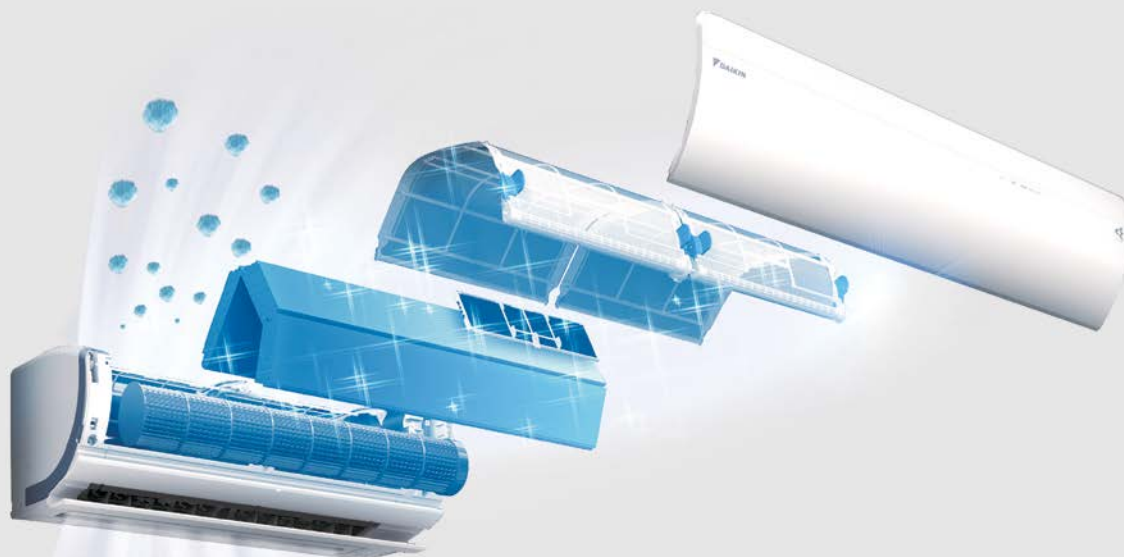

Deodorizační filtr s apatitem titanu rozkládá nepříjemné pachy, například z tabáku a domácích zvířat.

* Technologie Flash Streamer není určena pro použití ve zdravotnictví.



Stylish
Spojení inovace s kreativitou

Dodává se ve 4 barvách!



Bílá FTXA-AW



Stříbrná FTXA-BS



Černá FTXA-BB



Černé dřevo FTXA-BT

- › Uživatelé si mohou vybrat **ze čtyř různých barev** (bílá, stříbrná, černá a černý dřevodekor)
- › **Zaoblené rohy** vytváří nerušivý a prostor šetřící design
- › **Malé rozměry** z ní činí nejkompaktnější jednotku na trhu
- › Čelní panel umožňuje použít různé textury a barvy, které zapadnou do každé místnosti
- › Design s řadou ocenění: Jednotka Stylish získala ceny Red Dot, Good Design Award a iF za svůj inovativní vzhled a funkce



reddot award 2018
winner



GOOD DESIGN
AWARD 2017

Coanda efekt

Coanda efekt, který se již používá také v jednotce Ururu Sarara, optimalizuje průtok vzduchu pro komfortní klima. Speciálně navržené lamely zajišťují cílenější proudění vzduchu, které umožňuje lepší distribuci teploty po celé místnosti.

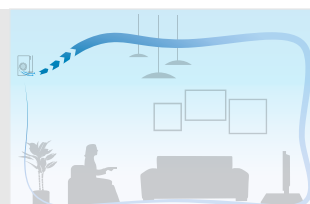
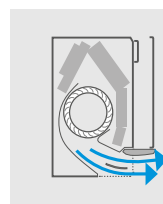

Coanda efekt vytváří dva vzorce proudění vzduchu v závislosti na tom, zda je jednotka Stylish v režimu chlazení nebo vytápění. Nahoře je zobrazen Coanda efekt v režimu chlazení (proud vzduchu pod stropem) a níže je zobrazen Coanda efekt v režimu vytápění (svislý proud vzduchu).

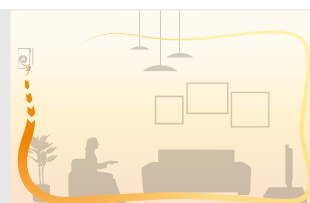
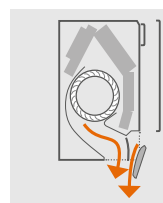

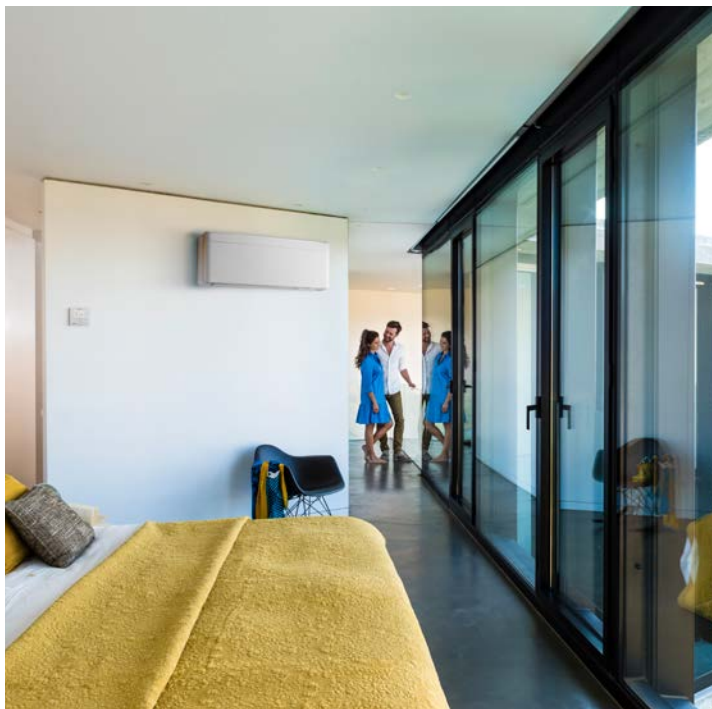

Čistý vzduch bez prachu, pylů

Flash Streamer používá proud elektronů pro aktivaci chemických reakcí s částicemi ve vzduchu. Technologie Flash Streamer rozkládá alergeny, jako jsou pylly nebo plísně, rozkládá formaldehydy, odstraňuje nepříjemné pachy a poskytuje lepší, čistší vzduch.

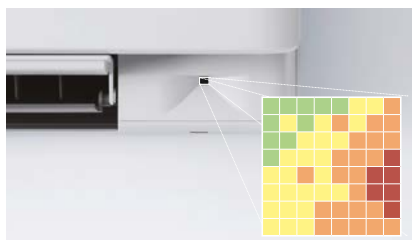

Inteligentní čidlo měří povrchovou teplotu v prostoru, který rozdělí na mřížku se 64 samostatnými čtverci.

Inteligentní tepelné čidlo

Jednotka Stylish používá **inteligentní čidlo pro** zjištění povrchové teploty v prostoru a zajištění komfortní tepelné pohody.

Po stanovení aktuální teploty v místnosti pak čidlo Grid Eye rozdělí proud vzduchu rovnoměrně po celé místnosti a následně přejde do proudění směřujícího teplý nebo studený vzduch přesně do těch míst, kde je to zapotřebí.

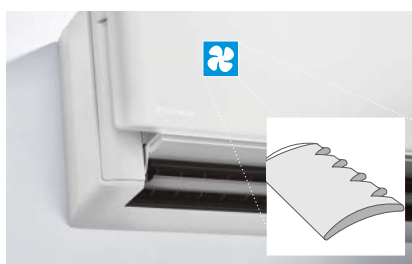

Rozptýl a potlačení hluku jsou výsledkem speciální konstrukce ventilátoru.

Tichý provoz

Jednotka Stylish používá **speciálně vyvinutý ventilátor**, který optimalizuje proudění vzduchu a zvyšuje tak energetickou účinnost při nízké hlučnosti.

Kvůli dosažení vyšší energetické účinnosti, společnost Daikin vyvinula ventilátor, který je účinný i v malých rozměrech jednotky Stylish. Ventilátor a výměník tepla dosahují špičkové energetické výkonnosti a při tom fungují při hladině hluku, kterou lidé neslyší.

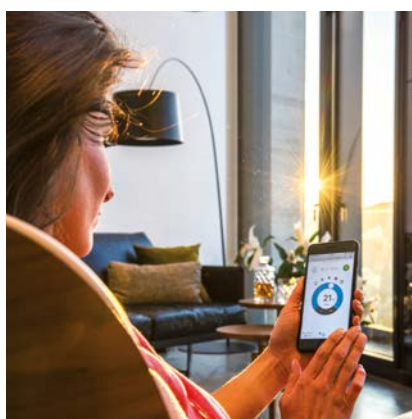

Daikin Online Controller

Jednotku Stylish můžete také regulovat ze svého chytrého telefonu. Stačí se připojit k Wi-Fi a stáhnout aplikace Daikin Online Controller a začít ovládat váš systém.

Vaše výhody

- › Přístup k několika funkcím pro ovládání vašeho systému
- › Nastavte teplotu, provozní režim, čištění vzduchu a větrání s interaktivním termostatem.
- › Vytvořte různé rozvrhy a provozní režimy
- › Sledujte spotřebu energie
- › Je kompatibilní s aplikací If This Then That (IFTTT)

Daikin Emura

Design, účinnost a ideální komfort



Proč si vybrat nástěnnou jednotku Daikin Emura?

- Jediný **design**
Vytvořeno v Evropě a pro Evropu
- Vysoká celoroční **účinnost** dále vylepšená
technologemi úspory energie, jako je týdenní
časovač a čidlo pohybu.
- Optimální **komfort** díky pokročilým technologiím,
jako je dvojitě čidlo pohybu, velmi tichý provoz
a online ovladač.

Výhody

- › Neobyčejné spojení nápaditého designu
a technické dokonalosti
 - › Moderní konstrukce dodávaná v matné krystalicky
bílém a stříbrném
 - › Velmi tichý provoz, hladina hluku pouhých 19 dBA
 - › Vodorovný a svislý automatický pohyb lamel
 - › Dvojitě čidlo pohybu šetří energii snížením
nastavené teploty, když v místnosti není žádná
osoba a směřuje průtok vzduchu mimo osoby
a brání tak chladnému průvanu
 - › Týdenní časovač
 - › Lze připojit do párové kombinace, multi
kombinace i do kombinace s (mini) VRV.
- Online controller: Stále pod dohledem, bez
ohledu na to, kde se nacházíte





Jedinečný design

Společnost Daikin je jediný výrobce nabízející model vytvořený v Evropě pro trh v Evropě za použití Evropských technických a konstrukčních norem tak, aby přesně odpovídal potřebám zákazníků.

Společnost Daikin Europe N.V. také hrdě oznamuje, že jednotka Daikin Emura získala několik ocenění za design.

Lepší energetická účinnost

Celoroční účinnost představuje údaj o výsledné účinnosti klimatizačních systémů za celé období využití (topné sezóny i období používání klimatizace). Štítek obsahuje několik klasifikací od A+++ po G. Jednotka Daikin Emura dosahuje vysoké energetické účinnosti:

- › SEER až **A+++**
- › SCOP až **A+++**

Nejmenší dopad na životní prostředí

R-32

- › Dodává se s chladivem R-32

Komfort

Dvojité prostorové čidlo pohybu:

Proud vzduchu je nasměrován do zóny, ve které se právě nenachází osoba. Pokud není zjištěna přítomnost osob v místnosti, přepne se jednotka automaticky do režimu šetřícího energii.

- › Velmi tichý provoz:

Provoz jednotky Daikin Emura je velmi tichý, hladiny hluku pouhých 19 dBA.

DAIKIN
emura



Perfera

Nástěnná jednotka s novým vzhledem, dostupná také ve variantě optimalizované pro vytápění

Proč si vybrat nástěnnou jednotku Perfera?



BLUEEVOLUTION

R-32

Účinnost

Vylepšený design Perfera FTXM-R nabízí výrazně vyšší účinnost v porovnání s předchozími modely. Hodnota SEER je až 8,65 a SCOP až 5,1. To je nejlepší výkonnost v této třídě s celoroční účinností A+++ a nižšími provozními náklady.

Provozní rozsah

Nová jednotka Perfera nyní nabízí ještě širší provozní rozsah, s účinným chlazením od -10 °C do 50 °C a vytápěním od 24 °C do -20 °C.

Komfort

Tento spolehlivý výkon plní potřeby, které vyvstávají z extrémů klimatu v Evropě. 3D průtok vzduchu a dvojité prostorové inteligentní čidlo pohybu vytvářejí dokonalý a neinvazivní průtok vzduchu.

Hluk

Jednotka Perfera využívá specialně navržený ventilátor, který optimalizuje proudění vzduchu v místnosti a zvyšuje tak energetickou účinnost, to vše při velmi nízké hlučnosti.

Posílení tepelného výkonu

Funkce posílení tepelného výkonu hned po zapnutí klimatizace rychle vytopí váš domov. Nastavené teploty je dosaženo až o 14 % rychleji než u běžné klimatizace

Lepší kvalita vzduchu díky technologii Flash Streamer od společnosti Daikin*

Tato univerzální jednotka pro vytápění i chlazení čistí vzduch po celý rok. Používá proud elektronů pro aktivaci chemických reakcí s částicemi ve vzduchu. Technologie Flash Streamer rozkládá alergy, jako jsou pyly nebo plísňe, a odstraňuje nepříjemné pachy a poskytuje lepší, čistší vzduch.



Stále pod kontrolou, ať jste kdekoliv

Daikin Online Controller se **standardním** připojením Wi-Fi umožňuje regulovat vaši vnitřní jednotku z jakéhokoliv místa pomocí aplikace přes vaši místní síť nebo internet a máte přehled o vaší spotřebě energie.

Technologie v kombinaci s **designem** pro ideální řešení klimatizace



- › Zmenšené rozměry
- › Boční strana panelu zesiluje intenzivní proudění vzduchu jednotkou

Alergeny byly umístěny na elektrodu jednotky s obloukovým výbojem a poté vyfotografovány po ozáření pomocí elektronového mikroskopu.

(Zkušební organizace: Yamagata University a Wakayama Medical University)

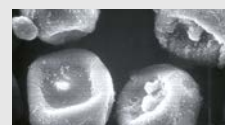

Alergení pyl před a po ozáření



Perfera

Parapetní jednotka poskytuje dokonalý komfort díky chlazení, vytápění a čištění vzduchu.

Proč si vybrat parapetní jednotku Perfera?

Nový vzhled parapetní jednotky Perfera je funkční a stylový. Díky decentnímu designu a možnosti částečného zapuštění lehce zapadne do moderních interiérů. Díky výkonnému a velmi tichému provozu dosáhne snadno požadované teploty. Na pohodlí, které přináší nová jednotka Perfera si rychle zvyknete.



Tři unikátní funkce vytápění

Funkce Heat Boost

Funkce Heat Boost rychle vytopí váš domov při zapnutí klimatizace. Nastavené teploty je dosaženo o 14 % rychleji než u běžné klimatizace (pouze párové aplikace)

Ohřev podlahy

Funkce ohřívání podlahy optimalizuje proudění distribucí teplého vzduchu ze spodní stany jednotky.

Funkce Heat Plus

Funkce Heat Plus zajistí útulné teplo tím, že po dobu 30 minut simuluje sálavé teplo. Poté jsou opětovně aktivována předchozí nastavení.

Tichý provoz

Jednotka Perfera používá speciálně vytvořený ventilátor, který optimalizuje proudění vzduchu a zvyšuje tak energetickou účinnost při nízké hlučnosti. Ventilátor a výměník tepla dosahují špičkové energetické výkonnosti a přitom fungují při téměř neslyšně.

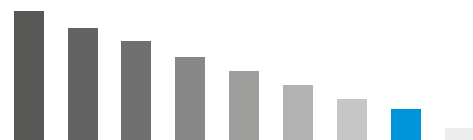

Duální proud vzduchu

Duální průtok vzduchu parapetní jednotky Perfera je perfektní pro vytvoření ideální úrovně vytápění. Vzduch je veden směrem nahoru i dolů, čímž se dosahuje jeho rovnoměrné distribuce



Flash Streamer a deodorizační filtr s apatitem titanu pro lepší kvalitu vzduchu

Flash Streamer: používá proud elektronů pro aktivaci chemických reakcí s částicemi ve vzduchu. Technologie Flash Streamer odstraňuje alergeny, jako jsou pyl nebo plísň, odstraňuje nepříjemné pachy a poskytuje lepší, čistší vzduch. Deodorizační filtr s apatitem titanu účinně potlačuje pachy, jako jsou tabákový kouř a pachy domácích mazlíčků.

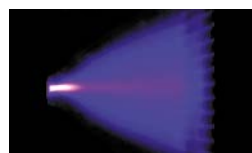

Comfora

Diskrétní nástěnná jednotka poskytující vysokou účinnost a komfort

Proč si vybrat nástěnnou jednotku Comfora?

až do



při vytápění



při chlazení

BLUEEVOLUTION

R-32

Účinnost

Výběr produktu R-32 snižuje dopad na životní prostředí o 68 % v porovnání s produktem R-410A a vede k nižší spotřebě energie díky vysoké energetické účinnosti. Hodnoty celoroční účinnosti při chlazení a vytápění až A++.

Komfort

3D proudění vzduchu kombinuje automatické svislé a vodorovné natáčení, aby proud studeného/teplého vzduchu cirkuloval i do koutů velkých prostor.



Ovládání přes aplikaci

Online ovládání (volitelně): ovládejte svou vnitřní jednotku z jakéhokoliv místa pomocí aplikace přes vaši místní síť nebo internet a mějte přehled o vaší spotřebě energie.



Stříbrný filtr odstraňující alergeny a čistící vzduch

Filtr se stříbrnými částicemi odstraňuje alergeny a čistí vzduch: zachytává alergeny, jako jsou pyl a trus roztočů a poskytuje stálý přísun čerstvého vzduchu.



Nízké hladiny hluku až pouhých 19 dBA

Velmi tichý provoz: provoz jednotky je sotva slyšitelný. Hladina akustického tlaku je pouhých 19 dBA.





Sensira

Svěže nová

Proč si vybrat nástěnnou jednotku Sensira?



BLUEEVOLUTION

R-32

Vysoká účinnost

Vytvoření čerstvého prostředí v domě není pouze záležitost komfortu. Systémy Daikin šetří vaše peníze a také jsou šetrné k životnímu prostředí. Chladivo nové generace R-32 a optimalizované kompresory zajišťují, že jste neustále v komfortní zóně. Nízká spotřeba energie našimi produkty znamená nižší náklady na energie a dosažení nejvyšších úrovní energetické účinnosti.

Hluk

Nízký akustický tlak až 20 dBA. Nová jednotka FTXC-B v noci, když spíte, funguje téměř neslyšně.

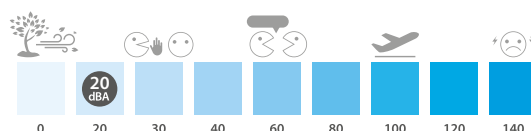

Ovládání přes aplikaci



Stále pod kontrolou, ať jste kdekoliv

Aplikace Daikin Online Controller může regulovat a sledovat stav vaší klimatizace a umožňuje vám:

Sledovat

- › Stav klimatizace
- › Prohlížet grafy spotřeby energie

Ovládat

- › Provozní režim, nastavení teploty, otáčky ventilátoru a výkonný režim, směr proudění vzduchu a filtraci (funkce streameru)
- › Ovládat svůj systém na dálku

Plánovat

- › Naplánujte nastavenou teplotu a provozní režim až na 6 změn denně po dobu 7 dnů
- › Aktivujte režim dovolené
- › Zobrazení v intuitivním režimu
- › Regulace spotřeby / omezení výkonu

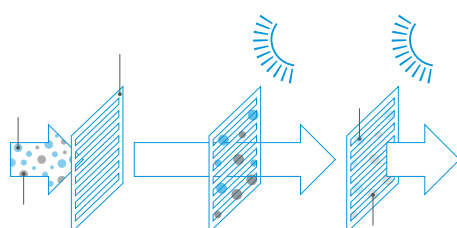

Vytvoření dokonalého vnitřního klimatu – k tomu jsou určeny jednotky Daikin. Tyto nástěnné jednotky jsou nenápadné, vytváří komfortní atmosféru a mají nízkou spotřebu energie.

FDXM-F9

Kompaktní jednotka do podhledu, vysoká pouze 200 mm

- › Neviditelná jednotka diskretně ukrytá do podhledu: viditelné jsou pouze mřížky sání a výdechu
- › Lepší kvalita vzduchu v místnosti, vysoká účinnost a nižší náklady na údržbu, protože prach může být snadno odstraněn vysavačem (doplňková samočisticí sada)
- › Malé rozměry, lze ji snadno namontovat do nízkého volného prostoru v podhledu o výšce pouze 240 mm

- › Online ovládání (volitelně): ovládejte vaši vnitřní jednotku z jakéhokoliv místa pomocí aplikace přes vaši místní síť nebo internet a mějte přehled o vaší spotřebě energie
- › Nízká spotřeba energie díky stejnosměrným motorům ventilátorů

Automatické čištění filtru – volitelné

Čištění filtru se provádí automaticky v čase nastaveném přes dálkové ovládání. Prach se shromažďuje do zásobníku integrovaného v jednotce.

Když je zásobník plný prachu, prach se snadno odstraní vysavačem bez nutnosti otevření jednotky.

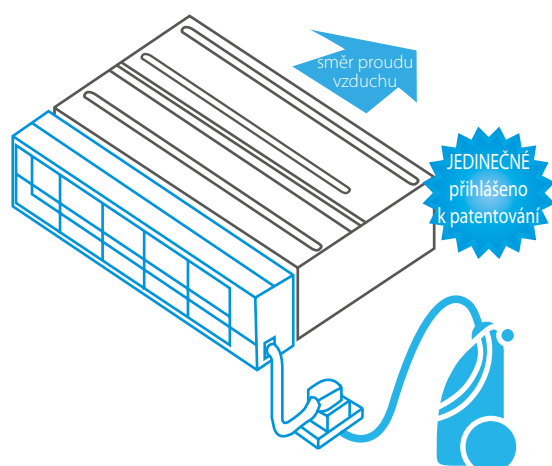

Více zón: obsluha více místností jednou vnitřní jednotkou

Sada pro více zón zvyšuje flexibilitu aplikací systémů Split, Sky Air a VRV a umožňuje vytvořit několik samostatně regulovaných zón obsluhovaných jednou vnitřní jednotkou.

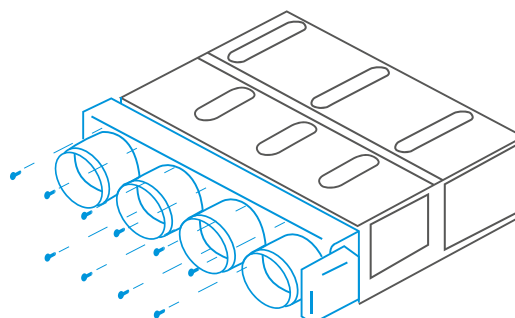

Řešení „plug and play“



Méně je **VÍCE**

Multisplit Prostě zvyšte váš komfort!

Multisplit systém Daikin nabízí nečekané možnosti vytvoření komfortního a útulného domova. Toto řešení omezuje dopad na životní prostředí a není nákladné.

Méně prostoru pro montáž, méně nápadné, méně hlučné

- › **Úspora prostoru:** Podstatně omezuje prostor potřebný pro umístění více jednotek na vaší fasádě
- › **Méně nápadné:** Užijte si vaše hezké prostředí. Nalézt pouze jedno místo pro schování je mnohem snazší.
- › **Méně hluku:** Pouze jedna běžící jednotka je mnohem tišší, než když běží dvě nebo více jednotek.

Snadnější instalace, zapojení, méně potrubí a snadnější údržba

- › **Úspora na vybavení pro upevnění:** Kdykoliv chcete upevnit venkovní jednotku, pro každou venkovní jednotku musíte mít vybavení pro bezpečné upevnění a bezchybnou funkci
- › **Úspora času:** Fyzická instalace, zapojení, montáž potrubí pro odvod kondenzátu a první nastavení je pro jeden systém snadnější a rychlejší
- › Pokud používáte pouze jednu venkovní jednotku místo dvou nebo více, statistická pravděpodobnost **možné technické závady se snižuje** s každou jednotkou, kterou nebudete potřebovat.

Nižší spotřeba energie, vysoká účinnost

- › **Nižší spotřeba energie:** Naše velké kompresory mohou fungovat účinněji než několik menších dohromady se stejným výkonem. Také se šetří významná část energie díky pohotovostnímu režimu

Větší flexibilita: Připojení až 5 vnitřních jednotek různého typu

Je mnoho možností, jak zajistit komfort výhodami řešení Multisplit.

- › K jedné venkovní jednotce je možné připojit **až 5 vnitřních jednotek**
- › Každá jednotlivá vnitřní jednotka může být **řízena samostatně**
- › Vyberte si z **rozsáhlé škály** typů připojitelných vnitřních jednotek z našich řad Split a Sky Air
- › Použijte vnitřní jednotky s nízkým výkonem **určené pro malé místnosti**, které mohou být připojeny pouze k systému Multisplit.
- › Plánujete pořídit později **další vnitřní jednotku**? Prostě se rozhodněte dnes pro venkovní jednotku s vyšší výkonem a další vnitřní jednotku připojte později



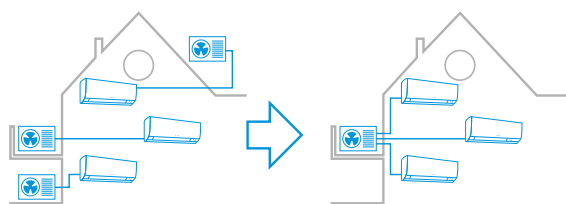







































Párové dělení nebo multisplit – přímé porovnání systémů



Tradiční párové dělení pro chlazení tří místností

Řešení stejné situace s použitím jedné multisplit venkovní jednotky

Přehled výhod Split

		Standardní řada					
		Nástěnná jednotka					
						AKTUALIZACE	AKTUALIZACE
		Ururu Sarara	Stylish	Daikin Emura	Perfera	Comfora	Sensira
							
Staráme se	 Econo režim	•	•	•	•	•	•
	 Dvojité prostorové čidlo pohybu			•	•		
	 Trojité prostorové čidlo pohybu	•					
	 Během pohotovostního režimu dochází k úspoře energie	•	•	•		•	•
	 Režim nepřítomnosti osob						
	 Noční režim		•	•	•	•	
	 Pouze ventilátor	•	•	•	•	•	•
	 Automatické čištění filtru	•					
	 Komfortní režim	•	•	•	•	•	•
	 Výkonný režim	•	•	•	•	•	•
Komfort	 Heat Boost				•		
	 Režim automatického přepínání chlazení/vytápění	•	•	•	•	•	•
	 Velmi tichý provoz (do 19 dBA)	•	•	•	•	•	
	 Téměř neslyšná		•	•	•	•	
	 Tichý provoz vnitřní jednotky	•	•	•	•	•	•
	 Režim komfortního spánku	•					
	 Tichý provoz venkovní jednotky	•	•	•	•		
	 Logika krbu						
	 3D proudění vzduchu	•	•	•	•	•	
	 Svislé automatické natáčení	•	•	•	•	•	•
Průtok vzduchu	 Vodorovné automatické natáčení	•	•	•	•	•	
	 Automatické otáčky ventilátoru	•	•	•	•	•	•
	 Stupně otáček ventilátoru	5	5	5	5	5	3
	 Inteligentní tepelné čidlo		•				
	 Coanda efekt	• (pouze chlazení)	• (chlazení a vytápění)				
	 Ururu – zvlhčování	•					
	 Sarara – odvlhčování	•					
	 Program vysoušení		•	•	•	•	•
	 Flash Streamer**	•	•		•		
	 Deodorizační filtr s apatitem titanu	•	•	•	•	•	
Úprava vzduchu	 Stříbrný filtr odstraňující alergeny a čistící vzduch			•		•	
	 Vzduchový filtr	•	•	•	•	•	•
	 Online ovládání / WLAN	•*	•	•	•	•*	•*
	 Týdenní časovač		•	•	•		
	 Časovač na 24 hodin	•		•	•	•	•
	 Infráčervené dálkové ovládání	•	•	•	•	•	•
	 Kabelové dálkové ovládání		•*	•*	•*		
	 Centrální dálkové ovládání	•	•	•	•		
	Ovládání více zón						
	Automatický restart	•	•	•	•	•	•
Další funkce	Vlastní diagnostika	•	•	•	•	•	•
	Multi systém		•	•	•	•	
	Zaručený provoz při okolní teplotě do -25 °C					• Třída 20, 25, 35	

* K dispozici jako doplněk

** Technologie Flash Streamer není určena pro použití ve zdravotnictví.

		Řada optimalizovaná pro vytápění				
Jednotka do podhledu	Parapetní jednotka NOVINKA	Nástěnná jednotka NOVINKA				
FDXM-F9	FVXM-A	Stylish	Perfera	Comfora	FVXM - F	
	•	•	•	•	•	
			•			
		•	•	•		
•						
	•	•	•	•	•	
•	•	•	•	•	•	
•*			•		•	
		•	•	•		
	•	•	•	•	•	
			•			
	•	•	•	•	•	
		•	•			
	•	•	•	•	•	
		•	•			
	•	•	•	•	•	
		•	•			
	•	•	•	•	•	
		•	•			
	•	•	•	•	•	
		•	•			
	•	•	•	•	•	
		•	•			
3	5	5	5	5	5	
		•				
		•				
•	•	•	•	•	•	
		•	•			
	•	•		•	•	
		•	•			
•	•	•	•	•	•	
•*	•*	•	•*	•*	•*	
•	•	•	•	•	•	
•	•	•	•	•	•	
•	•	•	•	•	•	
•	•	•	•	•	•	
•*		•*	•*			
•	•	•	•		•	
•						
•	•	•	•	•	•	
•	•	•	•	•	•	
•	•**					
		•	•	•	•	

* Pro kompatibilní venkovní jednotky 2MXM, 3MXM
 **2MXM-N, 3MXM40N8, 3MXM52N8

Ověřeno experty na pohodlí



Klimatizační jednotky optimalizované pro vytápění

S jednotkami řady optimalizované pro vytápění vytvoříte komfortní prostředí v interiéru ve všech ročních obdobích. Kromě možnosti chlazení jsou vybavené také zdokonalenou funkcí vytápění s vynikající energetickou účinností.

Spolehlivost

Abychom zajistili bezproblémový provoz vašeho systému vytápění, i v teplotách do $-25\text{ }^{\circ}\text{C}$, řada Jednotky Daikin z řady optimalizované pro vytápění nabízí zdokonalené funkce.

Krbový scénář

Stylish FTXTA a Perfera FTXTM jsou flexibilní a snadno se přizpůsobí jakékoliv místnosti, včetně prostor, které obsahují další zdroje tepla, jako je například krb.

- › Když teplota v místnosti dosáhne hodnoty nastavené uživatelem, automaticky se spustí funkce KRBOVÉ LOGIKY (je-li aktivována).
- › Jednotka pomocí svého ventilátoru bude distribuovat teplý vzduch z externího zdroje tepla do celé místnosti.
- › Otáčky ventilátoru a intenzita distribuce bude záviset na rozdílu teploty nastavené uživatelem a skutečnou teplotou v místnosti (v případě velkého rozdílu mezi těmito teplotami, bude distribuce vzduchu intenzivnější)

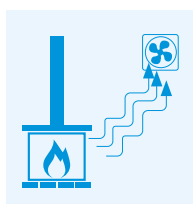

Naměřená teplota v místnosti \geq nastavená teplota = ventilátor se nastaví podle ΔT

Snadná instalace: dlouhé potrubí

Daikin Optimised 4 nabízí rychlou a snadnou instalaci, která zahrnuje prodloužené potrubí: Toto delší potrubí je speciálně přizpůsobeno pro silnější zdi budov ve Skandinávii a pomáhá montážním firmám zkrátit dobu instalace.



Stylish FTXTA30+155 mm
Perfera FTXTM30+180 mm
Perfera FTXTM40+160 mm
Comfora FTXTP25-35+180 mm
Prodloužené pomocné potrubí
Prodloužená hadice odvodu kondenzátu

Nová parapetní jednotka Perfera disponuje 3 unikátními funkcemi vytápění

✓ Funkce **Heat Boost**
rychle vytopí váš domov při zapnutí klimatizace.

✓ Funkce **Heat Plus**
zajistí útulné teplo simulací sálavého tepla po dobu 30 minut.

✓ Funkce **ohřívání podlahy**
optimalizuje proudění distribucí teplého vzduchu ze spodní stany jednotky.

Coanda efekt

Coanda efekt optimalizuje proudění vzduchu pro komfortní klima. Použití speciálních klapek umožňuje lepší řízení proudění vzduchu a lepší distribuci teploty v celé místnosti (dostupné pro vytápění a chlazení pro jednotku Stylish FTXTA-AW).

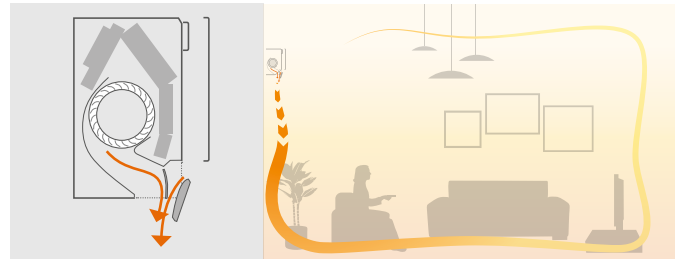

Tichý provoz

Jednotka Stylish používá **speciálně vytvořený ventilátor**, který optimalizuje proudění vzduchu a zvyšuje tak energetickou účinnost při nízké hlučnosti. Rozptyl a potlačení hluku jsou výsledkem speciální konstrukce ventilátoru.



Duální průtok vzduchu

Naše volně stojící jednotka FVXM je ideální pro komfortní vytápění díky používání duálního průtoku vzduchu. Široké pokrytí průtokem vzduchu směrem nahoru a dolů umožňuje rovnoměrnou distribuci vzduchu.



Při vytápění máte nohy v teple a teplota v místnosti je rovnoměrně rozložená. Je zajištěn maximální komfort.







Inteligentní tepelné čidlo

Jednotka Stylish používá inteligentní tepelné čidlo pro rozpoznání teploty povrchu v místnosti a vytváří komfortnější klima. Po stanovení aktuální teploty v místnosti pak čidlo Grid Eye rozdělí proud vzduchu rovnoměrně po celé místnosti a následně přejde do proudění směřujícího teplej nebo studený vzduch přesně do těch míst, kde je to zapotřebí.









Řada Bluevolution

BLUEVOLUTION

Typ	Model	Název výrobku	25	30	35	40
Nástěnná jednotka	Stylish: Kde se inovace spojily s kreativitou i při venkovních teplotách až -25 °C	FTXTA-AW 		A+++ (pouze párové aplikace)		
Nástěnná jednotka	Perfera: Diskrétní moderní design pro optimální účinnost a komfort díky dvojitému prostorovému čidlu pohybu	FTXTM-M 		A+++ (pouze párové aplikace)		A+++ (pouze párové aplikace)
Nástěnná jednotka	Comfora: Nástěnná jednotka poskytující vysokou účinnost a komfort při nízkém dopadu na životní prostředí	FTXTP-K3 	A+ (pouze párové aplikace)		A+ (pouze párové aplikace)	
Parapetní jednotka	Parapetní jednotka pro optimální pohodlí díky duálnímu průtoku vzduchu	FVXM-F 	A+ (pouze párové aplikace)		A+ (pouze párové aplikace)	

* Prostorové vytápění – průměrné klima

Ceník split jednotek BLUEVOLUTION s chladičem R32

	Vnitřní jednotka	Venkovní jednotka	Výkon (kW)		Sezónní účinnost (podle EN14825)				Akustický tlak IU (min-max, dBA)		Provozní limit (min~max, °C)		Cena				
					Chlazení		Vytápění (Průměrné klima)		Chlazení	Vytápění	Chlazení	Vytápění	Vnitřní jednotka	Venkovní jednotka	Sada		
			Chlazení (Min/Jmen/Max)	Vytápění (Min/Jmen/Max)	Energet. štítek	SEER	Energet. štítek	SCOP/A								CZK	CZK
	FTXZ25N	RXZ25N	0,6/2,5/3,9	0,6/3,6/7,5	A+++	9,54	A+++	5,90	19-38	19-39	-10~43	-20~18	26.977,-	49.615,-	76.592,-		
	FTXZ35N	RXZ35N	0,6/3,5/5,3	0,6/5,0/9,0		8,60		5,73	19-42	32.705,-			57.047,-	89.752,-			
	FTXZ50N	RXZ50N	0,6/5,0/5,8	0,6/6,3/9,4		8,60		5,50	23-47	24-44			38.220,-	69.177,-	107.397,-		
	FTXA20AW	RXA20A	2,0*	2,5*	A+++	8,75	A+++	5,15	19-39	19-39	-10~46	-15~18	20.183,-	34.808,-	54.991,-		
	FTXA20BB	RXA20A											20.587,-	34.808,-	55.395,-		
	FTXA20BS	RXA20A											21.877,-	34.808,-	56.685,-		
	FTXA20BT	RXA20A											23.674,-	34.808,-	58.482,-		
	FTXA25AW	RXA25A	2,5*	2,8*	A+++	8,74	A+++	5,15	19-40	19-40			21.252,-	36.616,-	57.868,-		
	FTXA25BB	RXA25A											21.677,-	36.616,-	58.293,-		
	FTXA25BS	RXA25A											22.876,-	36.616,-	59.492,-		
	FTXA25BT	RXA25A											24.840,-	36.616,-	61.456,-		
	FTXA35AW	RXA35A	3,4*	4,0*	A+++	8,73	A+++	5,15	19-41	19-41			25.135,-	41.382,-	66.517,-		
	FTXA35BB	RXA35A											25.636,-	41.382,-	67.018,-		
	FTXA35BS	RXA35A											27.008,-	41.382,-	68.390,-		
	FTXA35BT	RXA35A											29.316,-	41.382,-	70.698,-		
	FTXA42AW	RXA42B	4,2*	5,4*	A+++	7,50	A+++	5,15	21-45	21-45			29.589,-	48.641,-	78.230,-		
	FTXA42BB	RXA42B											30.180,-	48.641,-	78.821,-		
	FTXA42BS	RXA42B											32.366,-	48.641,-	81.007,-		
	FTXA42BT	RXA42B											32.901,-	48.641,-	81.542,-		
FTXA50AW	RXA50B	5,0*	5,8*	A+++	7,33	A+++	4,60	24-46	24-46	31.158,-	55.911,-	87.069,-					
FTXA50BB	RXA50B									31.781,-	55.911,-	87.692,-					
FTXA50BS	RXA50B									33.247,-	55.911,-	89.158,-					
FTXA50BT	RXA50B									35.000,-	55.911,-	90.911,-					
	FTXJ20MW	RXJ20M	1,3/2,3/2,8	1,3/2,5/4,3	A+++	8,73	A+++	4,61	19-38	19-40	-10~46	-15~18	19.614,-	33.766,-	53.380,-		
	FTXJ20MS	RXJ20M											20.565,-	33.766,-	54.331,-		
	FTXJ25MW	RXJ25M	1,3/2,4/3,0	1,3/3,4/4,5	A+++	8,64	A+++	4,60	19-38	19-41			20.651,-	35.580,-	56.231,-		
	FTXJ25MS	RXJ25M											21.653,-	35.580,-	57.233,-		
	FTXJ35MW	RXJ35M	1,4/3,5/3,8	1,4/4,0/5,0	A+++	7,19	A+++	4,60	20-45	20-45			24.422,-	40.212,-	64.634,-		
	FTXJ35MS	RXJ35M											25.606,-	40.212,-	65.818,-		
	FTXJ50MW	RXJ50N	1,7/4,8/5,3	1,7/5,8/6,5	A+++	7,02	A+++	4,28	32-46	32-47			30.278,-	54.271,-	84.549,-		
	FTXJ50MS	RXJ50N											31.745,-	54.271,-	86.016,-		
	CTXM15R	-	Pouze pro aplikace multisplit						Pouze pro aplikace multisplit		11.908,- - -						
	FTXM20R	RXM20R	1,3/2,0/2,6	1,3/2,5/3,5	A+++	8,65	A+++	5,10	19-41	20-39	-10~50	-20~25	12.806,-	23.560,-	36.366,-		
	FTXM25R	RXM25R											1,3/2,5/3,2	1,3/2,8/4,7	13.990,-	25.651,-	39.641,-
	FTXM35R	RXM35R	1,4/3,4/4,0	1,4/4,0/5,2	A+++	7,85	A+++	4,71	19-45	21-45			16.825,-	30.028,-	46.853,-		
	FTXM42R	RXM42R											1,7/4,2/5,0	1,7/5,4/6,0	19.808,-	36.016,-	55.824,-
	FTXM50R	RXM50R	1,7/5,0/6,0	1,7/5,8/7,7	A+++	7,41	A+++	4,71	27-44	31-43			23.886,-	39.008,-	62.894,-		
	FTXM60R	RXM60R											1,7/6,0/7,0	1,7/7,0/8,0	33.531,-	44.866,-	78.397,-
	FTXM71R	RXM71R	2,3/7,1/8,5	2,3/8,2/12	A+++	6,20	A+++	4,10	32-47	34-46			38.631,-	51.568,-	90.199,-		
		FTXP20M9	RXP20M	1,3/2,0/2,6	1,3/2,5/3,5	A+++	6,79	A+++	4,65	19-39			21-39	-10~46	-15~18	7.822,-	15.797,-
FTXP25M9		RXP25M	1,3/2,5/3,0													1,3/3,0/4,0	6,92
FTXP35M9		RXP35M	1,3/3,5/4,0	1,3/4,0/4,8	A+++	6,62	A+++	4,64	20-43	21-40	9.540,-	19.267,-	28.807,-				
FTXP50M		RXP50M									1,7/5,0/6,0	1,7/6,0/7,7	7,30			A+++	4,10
FTXP60M		RXP60M	1,7/6,0/7,0	1,7/7,0/8,0	A+++	6,82	A+++	4,10	30-45	32-44	15.165,-	30.332,-	45.497,-				
FTXP71M		RXP71M									2,3/7,1/7,3	2,3/8,2/9,0	6,20			A+++	4,01
	FTXF20B	RXF20C	1,3/2,0/2,6	1,3/2,5/3,5	A+++	6,15	A+++	4,10	20-39	21-39	-10~46	-15~18	6.290,-	13.110,-	19.400,-		
	FTXF25B	RXF25C											1,3/2,5/3,0	1,3/2,8/4,0	6,22	A+++	4,06
	FTXF35A	RXF35C	1,3/3,3/3,8	1,3/3,5/4,8	A+++	6,21	A+++	4,06	20-43	21-40			6.971,-	14.322,-	21.293,-		
	FTXF50A	RXF50B											1,7/5,0/6,0	1,7/6,0/7,7	11.075,-	22.300,-	33.375,-
	FTXF60A	RXF60B	1,7/6,0/7,0	1,7/6,4/8,0	A+++	6,15	A+++	4,06	33-45	32-44			12.845,-	25.692,-	38.537,-		
	FTXF71A	RXF71A											2,3/7,1/7,3	2,3/8,2/9,0	A	5,15	A+
	FVXM25A	RXM25R	1,3/2,4/3,5	1,3/3,4/4,7	A+++	8,55	A+++	2,30	20-38	19-38	-10~43	-15~18	23.288,-	25.651,-	48.939,-		
	FVXM35A	RXM35R											1,4/3,4/4,0	1,4/4,5/5,8	8,11	A+++	2,80
	FVXM50A	RXM50R	1,4/5,0/5,8	1,4/5,8/8,1	7,30	A+++	4,10	27-44	29-46	32.353,-			39.008,-	71.361,-			
	FDXM25F9	RXM25N9	-2,4/-	-3,20/-	A+	5,68	A+	4,24	27-35		-10~46	-15~18	12.881,-	25.651,-	38.532,-		
	FDXM35F9	RXM35N9	-3,4/-	-4,00/-	A	5,26	A	3,88					16.162,-	30.028,-	46.190,-		
	FDXM50F9	RXM50N9	1,7/5,0/5,3	1,7/5,8/6,0	A+	5,77	A	3,93	30-38				25.752,-	39.008,-	64.760,-		
	FDXM60F9	RXM60N9	1,7/6,0/6,5	1,7/7,0/7,1	A	5,56	A	3,80					33.468,-	44.866,-	78.334,-		

Poznámka: chladiivo typ R-32, GWP 675

*Nominální výkon

MXM multisplit kombinace

Jednotky		2MXM40N	2MXM50N	3MXM40N9	3MXM52N9	3MXM68N9	4MXM68N9	4MXM80N9	5MXM90N9	Cena vnitřní jednotky (CZK)
Stylish	CTXA15AW	•	•	•	•	•	•	•	•	19.173,-
	CTXA15BB	•	•	•	•	•	•	•	•	19.556,-
	CTXA15BS	•	•	•	•	•	•	•	•	20.794,-
	CTXA15BT	•	•	•	•	•	•	•	•	21.469,-
	FTXA20AW	•	•	•	•	•	•	•	•	20.183,-
	FTXA20BB	•	•	•	•	•	•	•	•	20.587,-
	FTXA20BS	•	•	•	•	•	•	•	•	21.877,-
	FTXA20BT	•	•	•	•	•	•	•	•	23.674,-
	FTXA25AW	•	•	•	•	•	•	•	•	21.252,-
	FTXA25BB	•	•	•	•	•	•	•	•	21.677,-
	FTXA25BS	•	•	•	•	•	•	•	•	22.876,-
	FTXA25BT	•	•	•	•	•	•	•	•	24.840,-
	FTXA35AW	•	•	•	•	•	•	•	•	25.135,-
	FTXA35BB	•	•	•	•	•	•	•	•	25.636,-
	FTXA35BS	•	•	•	•	•	•	•	•	27.008,-
	FTXA35BT	•	•	•	•	•	•	•	•	29.316,-
	FTXA42AW		•			•	•	•	•	29.589,-
	FTXA42BB		•			•	•	•	•	30.180,-
	FTXA42BS		•			•	•	•	•	32.366,-
	FTXA42BT		•			•	•	•	•	32.901,-
FTXA50AW		•			•	•	•	•	31.158,-	
FTXA50BB		•			•	•	•	•	31.781,-	
FTXA50BS		•			•	•	•	•	33.247,-	
FTXA50BT		•			•	•	•	•	35.000,-	
Emura	FTXJ20MW	•	•	•	•	•	•	•	•	19.614,-
	FTXJ20MS	•	•	•	•	•	•	•	•	20.565,-
	FTXJ25MW	•	•	•	•	•	•	•	•	20.651,-
	FTXJ25MS	•	•	•	•	•	•	•	•	21.653,-
	FTXJ35MW	•	•	•	•	•	•	•	•	24.422,-
	FTXJ35MS	•	•	•	•	•	•	•	•	25.606,-
	FTXJ50MW		•			•	•	•	•	30.278,-
	FTXJ50MS		•			•	•	•	•	31.745,-
Perfera	CTXM15N	•	•	•	•	•	•	•	•	11.908,-
	FTXM20R	•	•	•	•	•	•	•	•	12.806,-
	FTXM25R	•	•	•	•	•	•	•	•	13.990,-
	FTXM35R	•	•	•	•	•	•	•	•	16.825,-
	FTXM42R		•			•	•	•	•	19.808,-
	FTXM50R		•			•	•	•	•	23.886,-
	FTXM60R		•			•	•	•	•	33.531,-
	FTXM71R		•			•	•	•	•	38.631,-
Comfora	FTXP20M9	•	•		•	•				7.822,-
	FTXP25M9	•	•		•	•				8.522,-
	FTXP35M9	•	•		•	•				9.540,-
Parapetní	FVXM25F	•	•	•	•	•	•	•	•	23.288,-
	FVXM35F	•	•	•	•	•	•	•	•	27.561,-
	FVXM50F		•			•	•	•	•	32.353,-
	CVXM20A	•	•	•	•	•	•	•	•	23.427,-
	FVXM25A	•	•	•	•	•	•	•	•	23.288,-
	FVXM35A	•	•	•	•	•	•	•	•	27.561,-
Vestavěná kanálová *	FVXM50A	•	•	•	•	•	•	•	•	32.353,-
	FDXM25F9	•	•	•	•	•	•	•	•	12.881,-
	FDXM35F9	•	•	•	•	•	•	•	•	16.162,-
	FDXM50F9		•			•	•	•	•	25.752,-
	FDXM60F9		•			•	•	•	•	33.468,-
Kazetová (bez dekoračního panelu) *	FBA35A9		•	•	•	•	•	•	•	27.995,-
	FBA50A9		•	•	•	•	•	•	•	31.041,-
	FBA60A9		•	•	•	•	•	•	•	33.550,-
	FCAG35B		•	•	•	•	•	•	•	22.030,-
Dekorační panel	FCAG50B		•	•	•	•	•	•	•	23.694,-
	FCAG60B		•	•	•	•	•	•	•	24.495,-
	FFA25A9		•	•	•	•	•	•	•	22.630,-
	FFA35A9		•	•	•	•	•	•	•	23.932,-
	FFA50A9		•	•	•	•	•	•	•	24.917,-
	FFA60A9		•	•	•	•	•	•	•	33.677,-
Podstropní *	BYCQ140E (pro FCAG)									8.025,-
	BYFQ60CW (pro FFA)									7.716,-
	FHA35A9		•	•	•	•	•	•	•	23.900,-
Vestavěná parapetní *	FHA50A9		•	•	•	•	•	•	•	26.567,-
	FHA60A9		•	•	•	•	•	•	•	29.677,-
	FNA25A9		•	•	•	•	•	•	•	19.330,-
	FNA35A9		•	•	•	•	•	•	•	23.900,-
Cena venkovní jednotky		CZK	36.926,-	45.130,-	43.348,-	48.123,-	59.196,-	62.905,-	73.878,-	81.285,-

* K těmto výrobkům je třeba objednat navíc příslušný typ ovladače. Prohlédněte si stránky jednotlivých vnitřních jednotek, zda jsou v ceně vnitřních jednotek zahrnuta dálková ovládnání a další příslušenství, nebo je třeba je objednat zvlášť.

Jedna nebo více místností? Volba je na vás.

Díky jednotce multisplit můžete napojit až **5 vnitřních jednotek** na **jednu jednotku venkovní** a v každé místnosti mít klima jaké potřebujete. Všechny vnitřní jednotky můžete **ovládat nezávisle** a nemusí být nainstalovány všechny najednou, lze je dopojovat postupně dle potřeby.

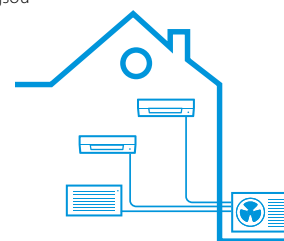

Optimalizováno pro vytápění

Navrženo pro život: Řešení i pro ty nejchladnější oblasti

- Široký sortiment připojitelných vnitřních jednotek (nástěnných, stojících na podlaze) se zaručeným topným výkonem do venkovní teploty -25 °C
- Jedinečná technologie volně zavěšeného výměníku: Odmrazovací cyklus je zlepšen, což vede k nižším provozním nákladům a netvoří se nánosy ledu.

Úplná kontrola nad vnitřním klimatem pro většinu lidí znamená možnost volit požadovanou teplotu pro každý prostor v domě a udržovat teplotu bez ohledu na venkovní teplotu – i když klesne na -25 °C. V domácím prostředí to znamená, že celoroční komfort vyžaduje vytápění, chlazení a vysokou kvalitu vzduchu.

Pro nejchladnější oblasti byly venkovní jednotky tohoto tepelného čerpadla ve společnosti Daikin konstrukčně přepracovány tak, aby odolaly extrémním povětrnostním podmínkám s vynikajícím hodnocením energetické účinnosti. Naše vnitřní jednotky získaly prestižní ocenění za design pro své téměř ikonické provedení, které ladí s jakýmkoli ozdobným prvkem.

Vnitřní jednotky byly konstrukčně přepracovány tak, aby za provozu byly téměř neslyšitelné a rozdělovaly vyčištěný vzduch způsobem, který nevytváří nepříjemné vzduchové proudy.

Typ	Model	Název výrobku	25	30	35	40
Nástěnné provedení	Stylish: Kde se setkává inovace tvořivost, a to i při okolních teplotách až do -25 °C	FTXTA-AW 		 (pouze pár)		
	Perfera: Diskrétní, moderní design pro optimální účinnost a komfort díky 2 zónovému snímači pohybu	FTXTM-M 		 (pouze pár)		 (pouze pár)
	Comfora: Nástěnná jednotka poskytující vysokou účinnost a komfort, zatímco snižuje vliv na životní prostředí.	FTXTP-K 		 (pouze pár)		 (pouze pár)
Parapetní jednotka	Parapetní jednotka pro optimální topný komfort díky duálnímu proudění vzduchu	FVXM-F 		 (pouze pár)		 (pouze pár)

Vnitřní jednotka	Venkovní jednotka	Výkon (kW)		Sezónní účinnost (podle EN14825)					Akustický tlak IU (min-max, dBA)		Provozní limit (min~max, °C)		Cena		
				Chlazení		Vytápění (Průměrné klima)			Chlazení	Vytápění	Chlazení	Vytápění	Vnitřní jednotka	Venkovní jednotka	Sada
				Energet. štítek	SEER	Energet. štítek	SCOP/A	CZK							
	FTXT30AW	RXTA30N	0,7/3,0/4,5	0,8/3,2/6,9	A++	7,63	A+++	5,10	20-43	19-41	-10~46	-25~18	21.454,-	42.913,-	64.367,-
	FTXTM30M	RXTM30N	0,7/3,0/4,5	0,8/3,2/6,7	A++	7,60	A++	5,12	21-45	19-45	-10~46	-25~18	20.089,-	40.182,-	60.271,-
	FTXTM40M	RXTM40N	0,7/4,0/5,1	0,8/4,0/7,2		7,70	5,30	20-46	19-46	22.760,-	44.186,-	66.946,-			
	FTXTP25K	RXTP25N9	0,7/2,5/4,0	0,8/3,2/6,2	A++	7,10	A++	4,98	21-43		-10~46	-25~18	17.719,-	39.164,-	56.883,-
	FTXTP35K	RXTP35N9	0,7/3,5/4,4	0,8/4,0/6,7		7,20	4,81	20.089,-	40.182,-	60.271,-					
	FVXM25F	RXTP25N9	1,0/2,5/4,2	1,0/3,2/5,6	A+	5,61	A+	4,05	23-38	-10~46	-25~18	23.288,-	39.164,-	62.452,-	
	FVXM35F	RXTP35N9	1,1/3,5/4,3	1,1/4,0/6,0		5,66	4,01	24-39	27.561,-	40.182,-	67.743,-				

Online ovládání

Vnitřní jednotka	Wi-Fi adaptéry				
	BRP069B41	BRP069B42	BRP069B43	BRP069B45	BRP069A81
Ururu Sarara (FTXZ-N)		●			
Stylish (C/FTXA-A)	Wi-Fi adaptér namontován z výroby				
Daikin Emura [®] (FTXJ-M)	již v jednotce				
Perfera (C/FTXM-N)	přibaleno k jednotce				
Comfora (FTXP-L)				●	
Sensira (FTXF-A)				●	
Parapetní jednotka (FVXM-F)		●			
Kanálová jednotka (FDXM-F3)					●
Perfera opt. pro vytápění (FTXTM-M)	●				
Comfora opt. pro vytápění R32 (FTXTP-K)				●	
Cena adaptéru	595,-	595,-	595,-	780,-	3.943,-

Proč si vybrat čističky vzduchu Daikin?

Dýchání čistého vzduchu se správnou vlhkostí je jednou z radostí života a také přínosem pro naše zdraví.

Na kvalitu vzduchu v okolním prostředí má vliv řada okolních faktorů, které nemůžeme ovlivnit. Vzduch v interiéru, který obýváme, však

můžeme podstatně zlepšit pomocí kvalitní čističky vzduchu. Čističky vzduchu Daikin spolehlivě a účinně odstraňují částice prachu a pylu ze vzduchu a podporují vaše zdraví odfiltrováním vzdušných virů a bakterií. Stejně jako všechny produkty Daikin vynikají spolehlivostí a také energetickou účinností.

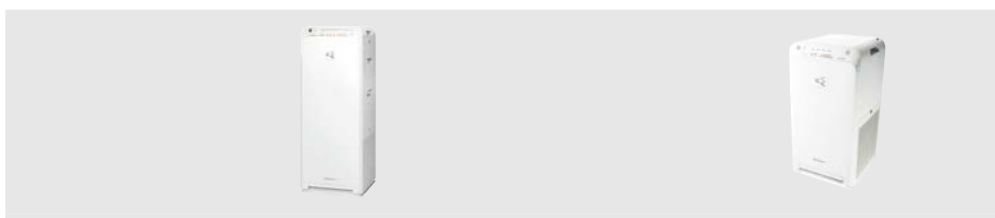

Cena	CZK	MCK55W				MC55W							
Barva		Bílá				Bílá							
Mode		Čištění vzduchu				Zvlhčování a čištění vzduchu							
Využitelná plocha místnosti	m ²	41				23							
Elektrické napájení		1 fáze, 220-240/220-230V, 50/60Hz											
Tvar zástrčky		typ C											
Režim		Tichý	Nízké	Standard	Turbo	Tichý	Nízké	Standard	Turbo	Tichý	Nízké	Standard	Turbo
Průtok vzduchu	m ³ /min.	0,9	2,0	3,2	5,5	1,7	2,4	3,2	5,5	1,1	2,0	3,2	5,5
Příkon	W	7	10	17	56	11	14	19	58	8	10	15	37
Hladiny akustického tlaku	dB(A)	19	29	39	53	25	33	39	53	19	29	39	53
Zvlhčování	ml/h	-	-	-	-	200	240	300	500	-	-	-	-
Rozměry	VxŠxH mm	V 700 (718 včetně ovladače) x Š 270 x H 270								V500 x Š270 x H270			
Hmotnost	kg	9,5 (bez vody)								6,8			
Filtr zachytávání prachu		Elektrostatický HEPA filtr								Elektrostatický HEPA filtr			
Metoda zvlhčování		-								Pomocí odpařovacího prvku			
Kapacita nádrže		2,7l								-			

Příslušenství - náhradní filtry

Typ materiálu	Popis	Cena CZK
KAFP080B4	Náhradní filtr na sběr prachu (1 list) (je třeba zakoupit nové filtry, filtr asi 10 let)	na vyžádání
KNME080A4	Náhradní filtr zvlhčování	na vyžádání

- › Čističky vzduchu Daikin jsou vybaveny šestistupňovým filtračním systémem a mají 99% filtrační kapacitu.
- › Účinně odstraňují alergeny (např. pyl, prach a rozpoče), bakterie a viry a ulevují lidem trpícím astmatem a alergiemi na domácí zvířata.
- › Mají vysokou deodorizační účinnost- eliminují tabákový kouř či jiné pachy.
- › Jsou tiché, mají kompaktní tvar a moderní vzhled.
- › Stačí zapojit do zásuvky a okamžitě si užívat čistý vzduch.



Tři kroky k rozkladu škodlivých látek

- 1** Výkonné sání
- 2** Účinné zachytávání nečistot
- 3** Rozklad

Nasává vzduch velkými plochami ze 3 směrů.



Účinně zachytává prach a nečistoty pomocí elektrostatického HEPA filtru.



Využívá technologii Daikin Streamer k oxidaci a následnému rozkladu škodlivých látek zachycených na filtru.





Pro váš úsměv a pohodlí

Snadné ovládání a úsporný provoz.
Chlazení, vytápění a čistý vzduch.



Daikin Airconditioning Central Europe - Czech Republic spol. s r.o.

Budějovická 778/3a, 140 00 Praha 4 - Michle, Czech Republic · Tel: 00420/221 715 700 · Fax: 00420/221 715 701 · E-Mail: office@daikin.cz · www.daikin.cz

Produkty Daikin distribuuje:



Společnost Daikin Europe N.V. se podílí na programu Eurovent pro certifikaci jednotek fan coil a systémů s proměnným průtokem chladiva. Zkontrolujte platnost certifikátu na adrese: www.eurovent-certification.com



Tato publikace je určena pouze pro informaci a nepředstavuje závaznou nabídku společnosti Daikin Europe N.V. Společnost Daikin Europe N.V. sestavila obsah této publikace podle svých nejlepších vědomostí. Nepřebíráme žádné výslovné nebo z okolností vyplývající záruky úplnosti, přesnosti, spolehlivosti nebo vhodnosti pro určitý účel vztahující se na obsah, produkty a služby zde zmíněné. Technické údaje podléhají změnám bez předchozího upozornění. Společnost Daikin Europe N.V. výslovně odmítá jakoukoliv zodpovědnost za jakékoliv přímé či nepřímé škody v nejširším slova smyslu, které by mohly vzniknout z použití a/nebo interpretace této publikace, nebo by se k ní mohly vztahovat. Veškerý obsah je předmětem autorských práv společnosti Daikin Europe N.V.

Katalog a ceník | duben 2021
Vyhrazujeme si právo na chyby tisku a změny modelu.